

Свердловская область

ИП Ладейщиков Константин Васильевич
ОГРНИП 315665800068538 ИНН 660400131891
СРО АП Урал АСП, СРО - П - 028-24092009
НРС, рег номера П-004822, П-010193, П-035136

Комплексное благоустройство дворовой
территории многоквартирного дома по адресу:
г. Березовский, ул. Гагарина, 29
Проектная документация

Раздел 2. Схема генерального плана

08-13-552-06/20-ГП

Свердловская область

ИП Ладейщиков Константин Васильевич
ОГРНИП 315665800068538 ИНН 660400131891
СРО АП Урал АСП, СРО - П - 028-24092009
НРС, рег номера П-004822, П-010193, П-035136

Комплексное благоустройство дворовой
территории многоквартирного дома по адресу:
г. Березовский, ул. Гагарина, 29
Проектная документация

Раздел 2. Схема генерального плана

08-13-552-06/20-ГП

Индивидуальный предприниматель

К.В. Ладейщиков

Ведомость рабочих чертежей основного комплекта

Лист	Наименование	Примечание
1	Пояснительная записка	
1.1	Ведомость рабочих чертежей основного комплекта	
1.2	Ведомость основных комплектов	
1.3	Ведомость ссылочных и прилагаемых документов	
1.4	Общие указания	
2	Ситуационный план	
2.1	План существующего положения	
3	Схема функционального зонирования территории	
4	Схема организации земельного участка	
4	План благоустройства. М 1:500	
5	Разбивочный план М 1:500	
6	План организации рельефа М 1:500	
7	Сводный план инженерных сетей М1:500	
8	Фундаменты под игровое оборудование ("Гелик 1", "МСК-6") и МАФ (скамья городская, урна для мусора)	
9	Фундаменты под игровое и спортивное оборудование (стойки с баскетбольными кольцами, балансир Добрыня), УТ-00, ARMS017, ARMS060, ARMS053	
10	Фундаменты под игровое и спортивное оборудование (3D ограждение, ворота д/мини футбола, стойки д/волейбола, качели "Гамак", "Леопольд")	
11	Типы покрытий	
12	Узлы сопряжений покрытий	
13	Фрагмент плана благоустройства М1:500	
14	Объёмно пространственное решение территории	

08-13-552-06/20-ГП					
Комплексное благоустройство дворовой территории многоквартирного дома по адресу: г. Березовский, ул. Гагарина, 29					
Изм.	К.уч.	Лист	Ндок.	Подпись	Дата
Проверил		Ладейщиков		<i>Ладейщиков</i>	06.20
Н.контроль		Баулина		<i>Баулина</i>	06.20
Разработал		Ладейщиков		<i>Ладейщиков</i>	06.20

08-13-552-06/20-ГП						
Комплексное благоустройство дворовой территории многоквартирного дома по адресу: г. Березовский, ул. Гагарина, 29						
Изм.	К.уч.	Лист	Ндок.	Подпись	Дата	
Проверил		Ладейщиков		<i>Ладейщиков</i>	06.20	
Н.контроль		Баулина		<i>Баулина</i>	06.20	
Разработал		Ладейщиков		<i>Ладейщиков</i>	06.20	
Схема генерального плана				Стадия	Лист	Листов
Пояснительная записка				П	1.1	
				ИП Ладейщиков К. В. СРО АП УралАСП, СРО-П-028-24092009 НПС, рег. номера П-004822, П-010193		

Согласовано

Взамен инв. №

Подпись и дата

Инв. № подл.

Ведомость основных комплектов

Обозначение	Наименование	Примечание
08-13-552-06/20-ПЗ	Пояснительная записка	
08-13-552-06/20-ГП	Схема генерального плана	
08-13-552-06/20-ЭО	Электроснабжение	
08-13-552-06/20-ПОС	Проект организации строительства	
08-13-552-06/20-ОДИ	Мероприятия по обеспечению доступа инвалидов	
08-13-552-06/20-СМ	Смета на строительство	

Рабочие чертежи разработаны в соответствии с действующими строительными, технологическими и санитарными нормами и правилами и предусматривают мероприятия, обеспечивающие конструктивную надежность, пожарную безопасность, взрывобезопасность, защиту населения и устойчивую работу объекта в чрезвычайных ситуациях, защиту окружающей среды при его эксплуатации и отвечает требованиям закона «Об основах градостроительства в Российской Федерации».

Инд. № подл.	Подпись и дата	Взамен инв. №

Изм.	Кол.уч.	Лист	№ док.	Подп.	Дата	08-13-552-06/20-ГП	Лист 1.2
------	---------	------	--------	-------	------	--------------------	-------------

Пояснительная записка

1. Проект комплексного благоустройства дворовой территории многоквартирного жилого дома по адресу: Свердловская область, г. Березовский, ул. Гагарина, 29 выполнен на основании:
 - технического задания на разработку документации от управляющей компании «Ваш дом»;
 - основных положений строительного проектирования архитектурного раздела, утвержденных Заказчиком;
 - ГПЗУ № РФ-66-2-04-0-00-2020-0059.
2. Проект соответствует заданию на проектирование, требованиям действующих технических регламентов, стандартов, сводов правил, других документов, содержащих установленные требования.
3. Проект комплексного благоустройства дворовой территории разработан в соответствии с требованиями следующих технических регламентов:
 - СП 42.13330.2016 «Градостроительство. Планировка и застройка городских и сельских поселений. Актуализированная редакция СНиП 2.07.01-89*»;
 - №123-ФЗ от 22.07.2008 «Технический регламент о требованиях пожарной безопасности»;
 - СП 137.13330.2012 «Жилая среда с планировочными элементами, доступными инвалидам. Правила проектирования»;
 - СП 4.13130.2013 «Системы противопожарной защиты. Ограничение распространения пожара на объектах защиты. Требования к объёмно-планировочным и конструктивным решениям»;
 - СП 31-115-2006 «Открытые физкультурно-спортивные сооружения»;
 - ГОСТ 21.508-93 «Правила выполнения рабочей документации генеральных планов предприятий, сооружений и жилищно-гражданских объектов».
4. Топографическая съёмка с границами участков предоставлена Заказчиком.
5. Отметки абсолютные, система высот - Балтийская.
6. Размеры даны в метрах.
7. Проектом предусматривается комплексное благоустройство дворовой территории с организацией площадок на части свободной (освобождённой) территории, которое включает в себя обустройство:
 - универсальной спортивной площадки для игровых видов спорта (мини-футбол, волейбол, баскетбол) с ограждением 3D-забором;
 - спортивной площадки с установленными спортивными комплексами и уличным тренажерами;
 - дооснащение существующей детской игровой площадки дополнительным игровым оборудованием;
 - площадки для выгула собак с ограждением 3D-забором.

Для установки спортивных снарядов, игровых комплексов и ограждения выполнить железобетонные фундаменты.
9. По окончании работ выполнить исполнительную съёмку земельного участка и предоставить ее в отдел архитектуры и МКУ «Благоустройство и ЖКХ».
10. Воспроизведение, тиражирование, распространение настоящей документации в любом виде полностью или частично, а также внесение в неё изменений не допускается без письменного разрешения разработчика.

Инв. № подл.	Взамен инв. №
	Подпись и дата

Изм.	Кол.уч.	Лист	Недок.	Подп.	Дата

08-13-552-06/20-ГП

Лист
1.4



Согласовано

Взамен инв. №

Подпись и дата

Инв. № подл.

Изм.	К.уч.	Лист	Ндок.	Подпись	Дата
Проверил		Ладейщиков		<i>[Signature]</i>	06.20
Н.контроль		Баулина		<i>[Signature]</i>	06.20
Разработал		Ладейщиков		<i>[Signature]</i>	06.20

08-13-552-06/20-ГП

Комплексное благоустройство дворовой территории многоквартирного дома по адресу: г. Березовский, ул. Гагарина, 29

Схема генерального плана

Стадия	Лист	Листов
П	2	
ИП Ладейщиков К. В. СРО АП УралАСП, СРО-П-028-24092009 НПС, рег. номера П-004822, П-010193		

Ситуационный план



						08-13-552-06/20-ГП			
						Комплексное благоустройство дворовой территории многоквартирного дома по адресу: г. Березовский, ул. Гагарина, 29			
Изм.	К.уч.	Лист	№ док.	Подпись	Дата	Схема генерального плана	Стадия	Лист	Листов
Проверил		Ладейщиков		<i>Ладейщиков</i>	06.20		Р	2.1	
Н.контроль		Баулина		<i>Баулина</i>	06.20	План существующего положения	ИП Ладейщиков К. В. СРО АП УралАСП, СРО-П-028-24092009 НПС, рег. номера П-004822, П-010193		
Разработал		Ладейщиков		<i>Ладейщиков</i>	06.20				

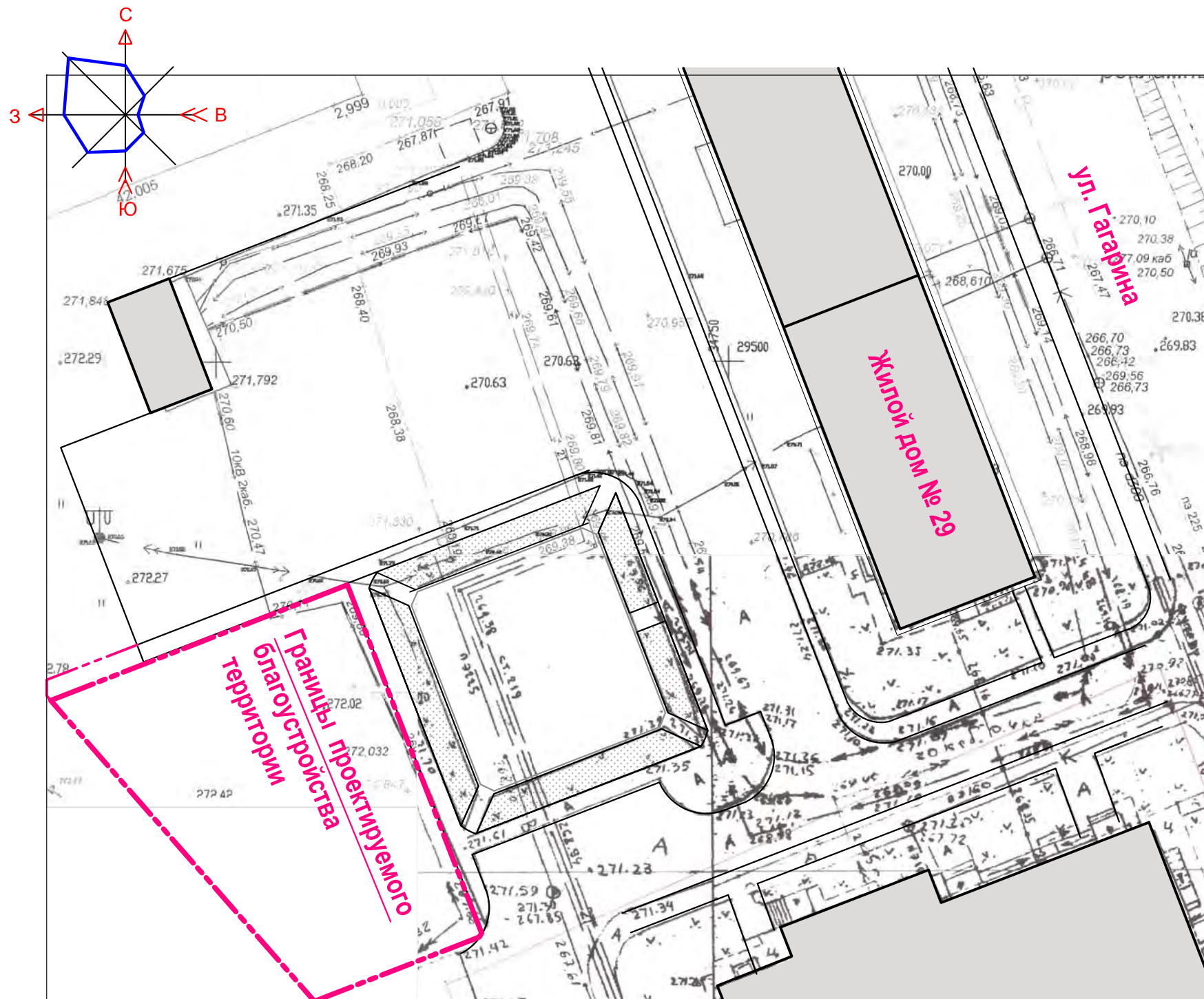





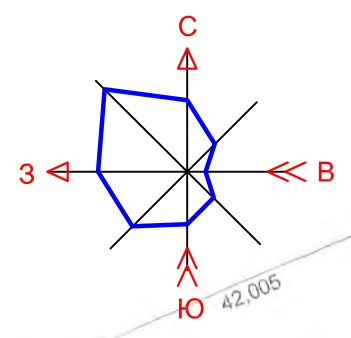

Согласовано	

Инва.№ подл.	Подпись и дата	Взамен инв. №

08-13-552-06/20-ГП					
Комплексное благоустройство дворовой территории многоквартирного дома по адресу: г. Березовский, ул. Гагарина, 29					
Изм.	К.уч.	Лист	Ндок.	Подпись	Дата
Проверил	Ладейщиков			<i>[Signature]</i>	06.20
Н.контроль	Баулина			<i>[Signature]</i>	06.20
Разработал	Ладейщиков			<i>[Signature]</i>	06.20
Схема генерального плана				Стадия	Лист
Схема функционального зонирования территории				П	3
				Листов	
				ИП Ладейщиков К. В. СРО АП УралАСП, СРО-П-028-24092009 НПС, рег. номера П-004822, П-010193	



Условные обозначения:

-  - гравийно-песчаное покрытие площадки для выгула собак
-  - проектируемый газон
-  - проектируемый тротуар (асфальтовое покрытие)
-  - покрытие проектируемой спорт. площадки (резиновая крошка - бесшовное резиновое покрытие)
-  - существующее песчаное покрытие детской площадки
-  - баскетбольная разметка спорт. площадки
-  - разметка д/ минифутбола спорт. площадки
-  - волейбольная разметка спорт. площадки
-  - кустарник (кизильник)
-  - 3D - ограждение корта Н=4,0м (объёмы см. Приложение 2)
-  - 3D - ограждение площадки Н=1,5м для выгула животных (объёмы см. Приложение 2)

Экспликация зданий и сооружений

№п.п.	Наименование	Примечание
1	Существующий многоквартирный жилой дом	
2	Существующий тепловой пункт	
3	Существующая детская игровая площадка	
4	Проектируемая спортивная площадка	225,0 м2
5	Проектируемая площадка для игровых видов спорта	216,0 м2
6	Проектируемая площадка для выгула собак	162,0 м2
	Итого:	603,0 м2
7	Парковка для инвалидов на 2 машино-места	

1. Сечения проектируемых типов покрытий (ПП-2, ПП-3, ПТ-2) смотри на листе № 11
2. Узлы сопряжений типов покрытий смотри на листе № 12

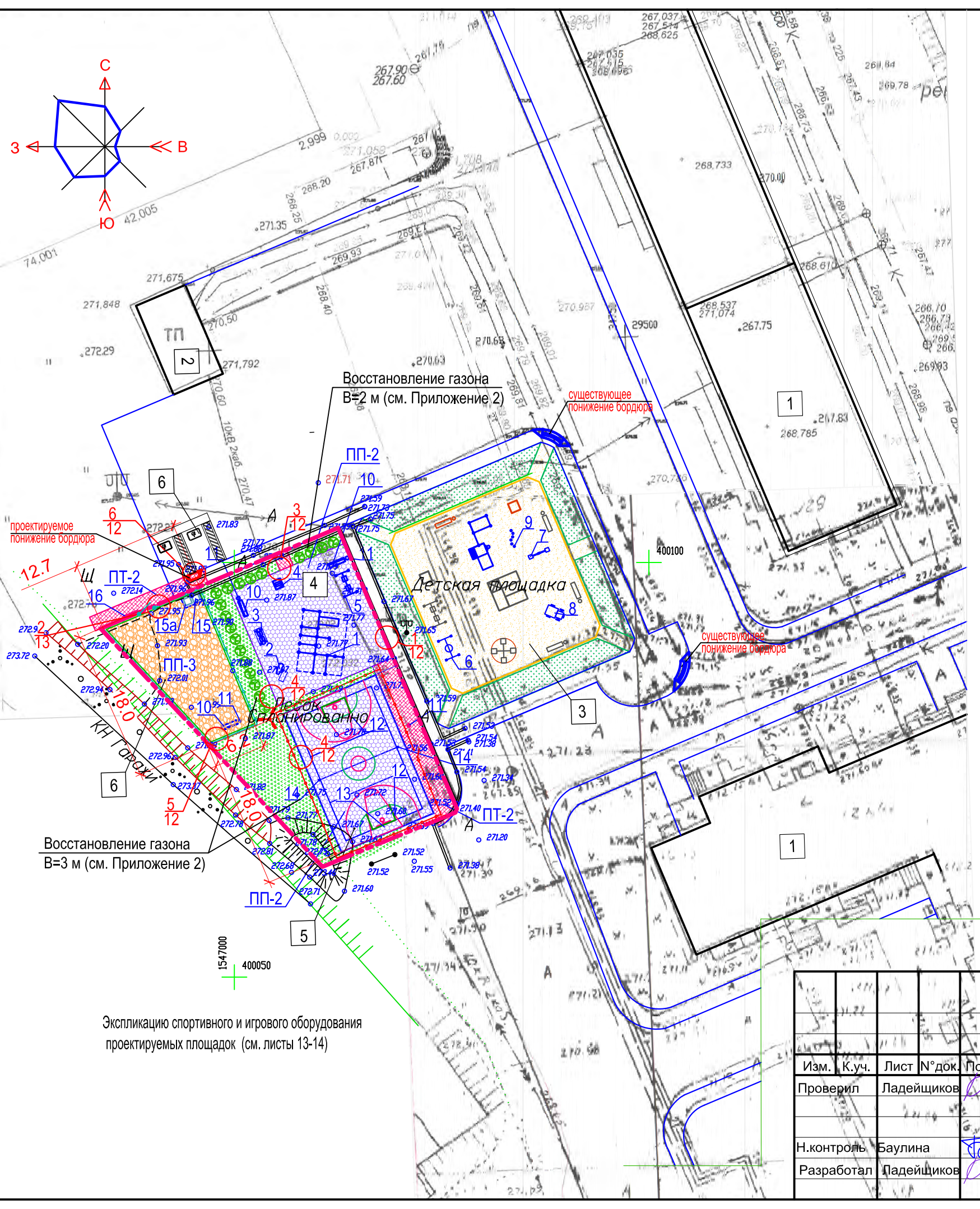

Экспликацию спортивного и игрового оборудования проектируемых площадок (см. листы 13-14)

Взаим.инв.№
Подп. и дата
Инв.№ подл.

08-13-552-06/20-ГП					
Комплексное благоустройство дворовой территории многоквартирного дома по адресу: г. Березовский, ул. Гагарина, 29					
Изм.	К.уч.	Лист	№ док.	Подпись	Дата
		Ладейщиков			06.20
Проверил		Ладейщиков			06.20
Н.контроль	Баулина				06.20
Разработал	Ладейщиков				06.20
Схема генерального плана				Стадия	Лист
Схема организации земельного участка М1:500				П	4
ИП Ладейщиков К. В. СРО АП УралАСП, СРО-П-028-24092009 НПС, рег. номера П-004822, П-010193					

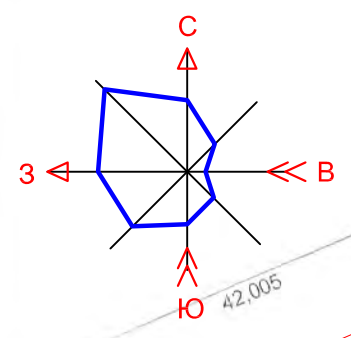

Условные обозначения:

-  - гравийно-песчаное покрытие площадки для выгула собак
-  - проектируемый газон
-  - проектируемый тротуар (асфальтовое покрытие)
-  - покрытие проектируемой спорт. площадки (резиновая крошка - бесшовное резиновое покрытие)
-  - существующее песчаное покрытие детской площадки
-  - баскетбольная разметка спорт. площадки
-  - разметка д/ минифутбола спорт. площадки
-  - волейбольная разметка спорт. площадки
-  - кустарник (кизильник)
-  - 3D - ограждение корта Н=4,0м (объемы см. Приложение 2)
-  - 3D - ограждение площадки Н=1,5м для выгула животных (объемы см. Приложение 2)

Экспликация зданий и сооружений



№п.п.	Наименование	Примечание
1	Существующий многоквартирный жилой дом	
2	Существующий тепловой пункт	
3	Существующая детская игровая площадка	
4	Проектируемая спортивная площадка	225,0 м2
5	Проектируемая площадка для игровых видов спорта	216,0 м2
6	Проектируемая площадка для выгула собак	162,0 м2
	Итого:	603,0 м2
7	Парковка для инвалидов на 2 машино-места	

1. Сечения проектируемых типов покрытий (ПП-2, ПП-3, ПТ-2) смотри на листе № 11
2. Узлы сопряжений типов покрытий смотри на листе № 12

Взам.инв.№
Подп. и дата
Инв.№ подл.

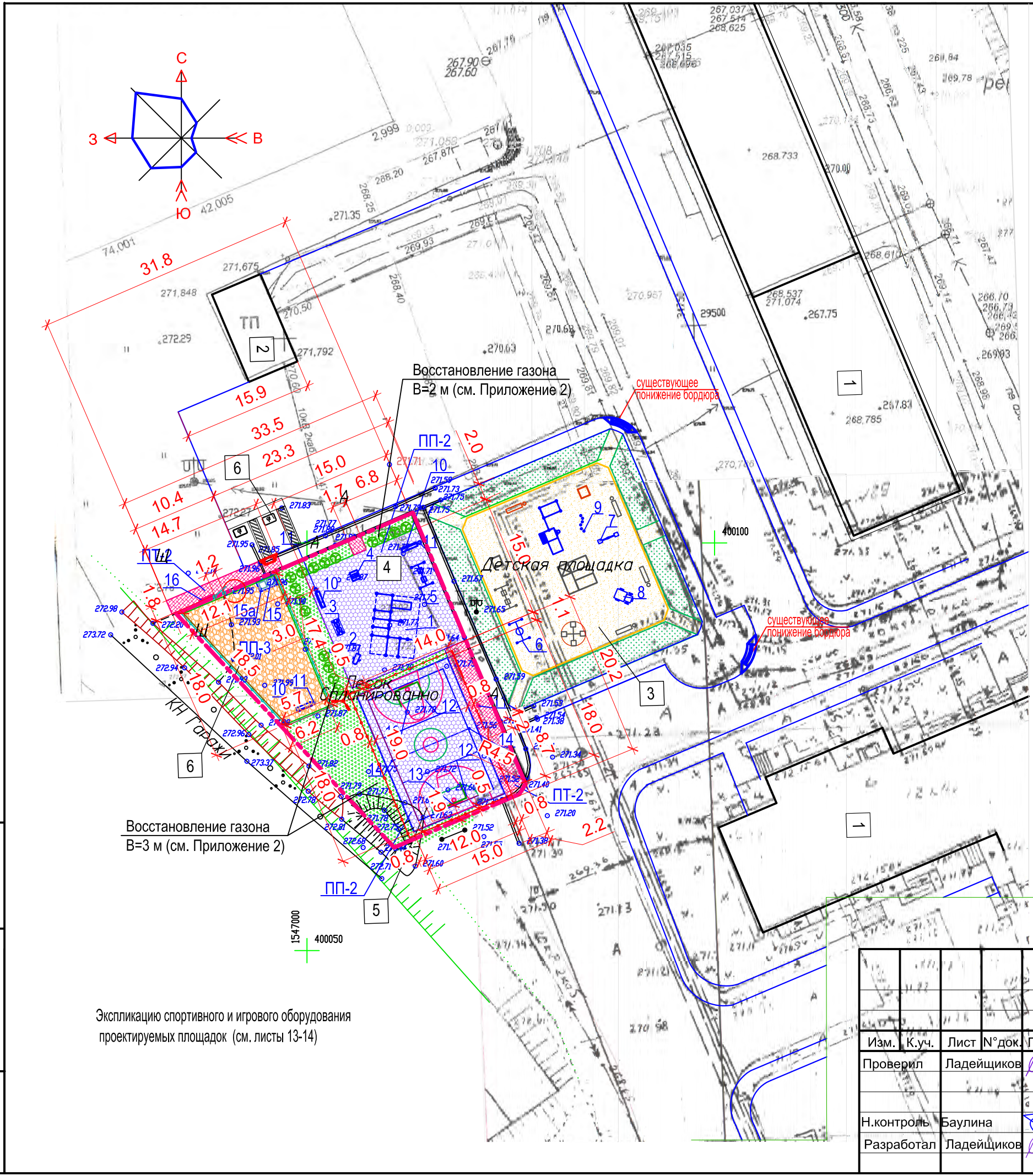
Экспликацию спортивного и игрового оборудования проектируемых площадок (см. листы 13-14)

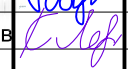

08-13-552-06/20-ГП					
Комплексное благоустройство дворовой территории многоквартирного дома по адресу: г. Березовский, ул. Гагарина, 29					
Изм.	К.уч.	Лист	№ док.	Подпись	Дата
Проверил	Ладейщиков				06.20
Н.контроль	Баулина				06.20
Разработал	Ладейщиков				06.20
Схема генерального плана				Стадия	Лист
Разбивочный план. М1:500				П	5
ИП Ладейщиков К. В. СРО АП УралАСП, СРО-П-028-24092009 НПС, рег. номера П-004822, П-010193				Листов	

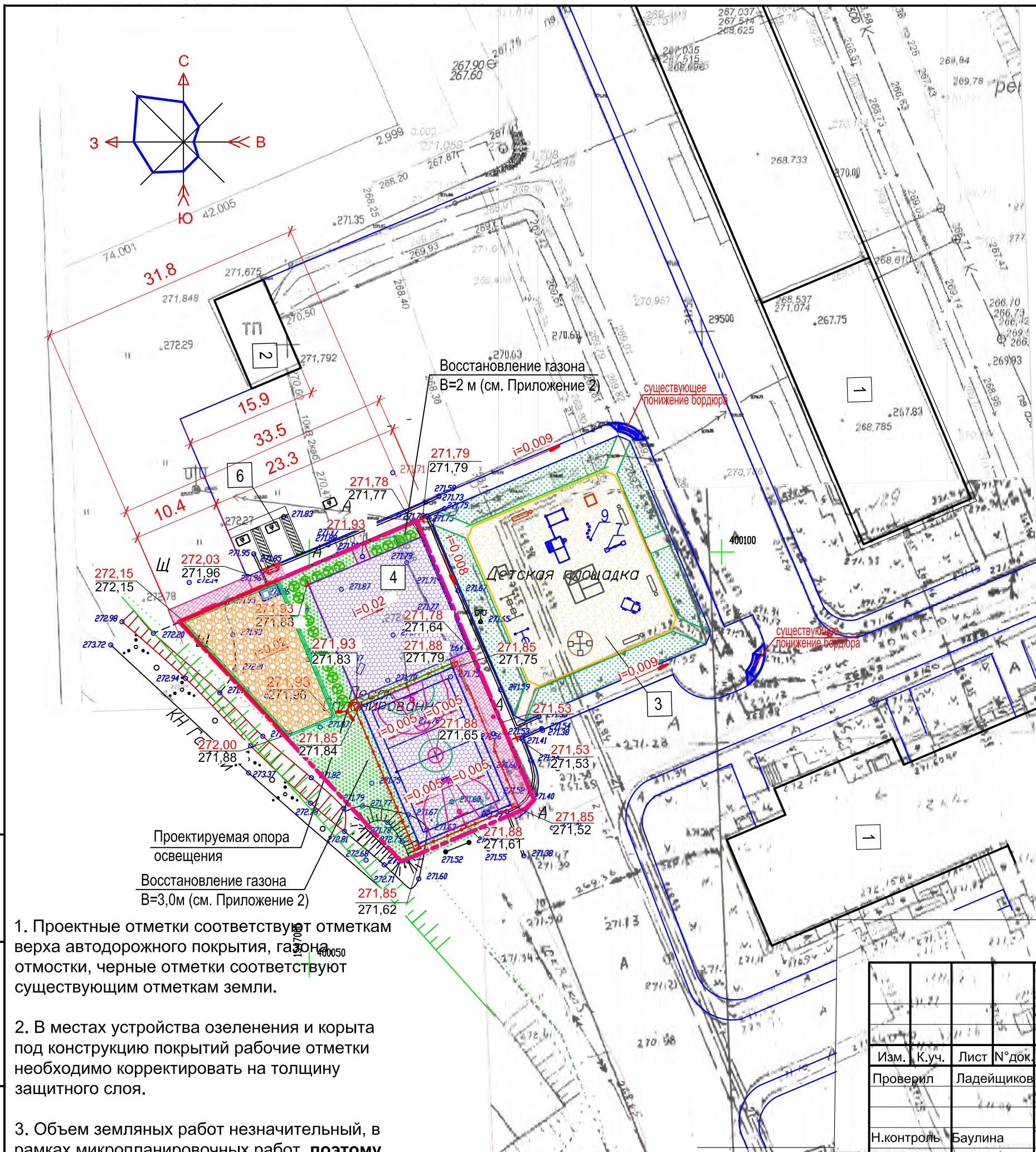

Условные обозначения:

-  - гравийно-песчаное покрытие площадки для выгула собак
-  - проектируемый газон
-  - проектируемый тротуар (асфальтовое покрытие)
-  - покрытие проектируемой спорт. площадки (резиновая крошка - бесшовное резиновое покрытие)
-  - существующее песчаное покрытие детской площадки
-  - баскетбольная разметка спорт. площадки
-  - разметка д/ минифутбола спорт. площадки
-  - волейбольная разметка спорт. площадки
-  - кустарник (кизильник)
-  - 3Д - ограждение корта Н=4,0м (объемы см. Приложение 2)
-  - 3Д - ограждение площадки Н=1,5м для выгула животных (объемы см. Приложение 2)

Экспликация зданий и сооружений

№п.п.	Наименование	Примечание
1	Существующий многоквартирный жилой дом	
2	Существующий тепловой пункт	
3	Существующая детская игровая площадка	
4	Проектируемая спортивная площадка	225,0 м2
5	Проектируемая площадка для игровых видов спорта	216,0 м2
6	Проектируемая площадка для выгула собак	162,0 м2
Итого:		603,0 м2
7	Парковка для инвалидов на 2 машино-места	

1. Сечения проектируемых типов покрытий (ПП-2, ПП-3, ПТ-2) смотри на листе № 11
2. Узлы сопряжений типов покрытий смотри на листе № 12
3. Подсыпку выполнить скальным грунтом (см. Приложение 2)

Взам.инв.№
Подп. и дата
Инв.№ подл.

1. Проектные отметки соответствуют отметкам верха автодорожного покрытия, газона отмотки, черные отметки соответствуют существующим отметкам земли.







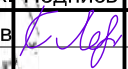
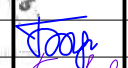
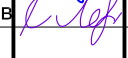



2. В местах устройства озеленения и корыта под конструкцию покрытий рабочие отметки необходимо корректировать на толщину защитного слоя.

3. Объем земляных работ незначительный, в рамках микропланировочных работ, поэтому план земляных масс не разрабатывался.

Проектируемая опора освещения
Восстановление газона В=3,0м (см. Приложение 2)

08-13-552-06/20-ГП					
Комплексное благоустройство дворовой территории многоквартирного дома по адресу: г. Березовский, ул. Гагарина, 29					
Изм.	К.уч.	Лист	№ док.	Подпись	Дата
Проверил	Ладейщиков				06.20
Н.контроль	Баулина				06.20
Разработал	Ладейщиков				06.20
Схема генерального плана				Стадия	Лист
План организации рельефа. М1:500				П	6
ИП Ладейщиков К. В. СРО АП УралАСП, СРО-П-028-24092009 НПС, рег. номера П-004822, П-010193					



Условные обозначения:

-  - гравийно-песчаное покрытие площадки для выгула собак
-  - проектируемый газон
-  - проектируемый тротуар (асфальтовое покрытие)
-  - покрытие проектируемой спорт. площадки (резиновая крошка - бесшовное резиновое покрытие)
-  - кабель 0,22 кв в траншее
-  - электрическая воздушная сеть (существующая)
-  - электрическая сеть от ТП (существующая)
-  - кустарник (кизильник)
-  - 3D - ограждение корта Н=4,0м (объемы см. Приложение 2)
-  - 3D - ограждение площадки Н=1,5м для выгула животных (объемы см. Приложение 2)

Экспликация зданий и сооружений

№п.п.	Наименование	Примечание
1	Существующий многоквартирный жилой дом	
2	Существующий тепловой пункт	
3	Существующая детская игровая площадка	
4	Проектируемая спортивная площадка	225,0 м2
5	Проектируемая площадка для игровых видов спорта	216,0 м2
6	Проектируемая площадка для выгула собак	162,0 м2
	Итого:	603,0 м2
7	Парковка для инвалидов на 4 машино-места	

1. Сечения проектируемых типов покрытий (ПП-2, ПП-3, ПТ-2) смотри на листе № 11
2. Узлы сопряжений типов покрытий смотри на листе № 12.

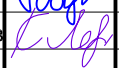
						08-13-552-06/20-ГП		
						Комплексное благоустройство дворовой территории многоквартирного дома по адресу: г. Березовский, ул. Гагарина, 29		
Изм.	К.уч.	Лист	№ док.	Подпись	Дата	Схема генерального плана		
Проверил		Ладейщиков			06.20			
Н.контроль	Баулина				06.20	Сводный план инженерных сетей М1:500		
Разработал	Ладейщиков				06.20			
						П	7	
						ИП Ладейщиков К. В. СРО АП УралАСП, СРО-П-028-24092009 НПС, рег. номера П-004822, П-010193		

Экспликацию спортивного и игрового оборудования проектируемых площадок (см. листы 13-14)

Взаим.инв.№
Подп. и дата
Инв.№ подл.

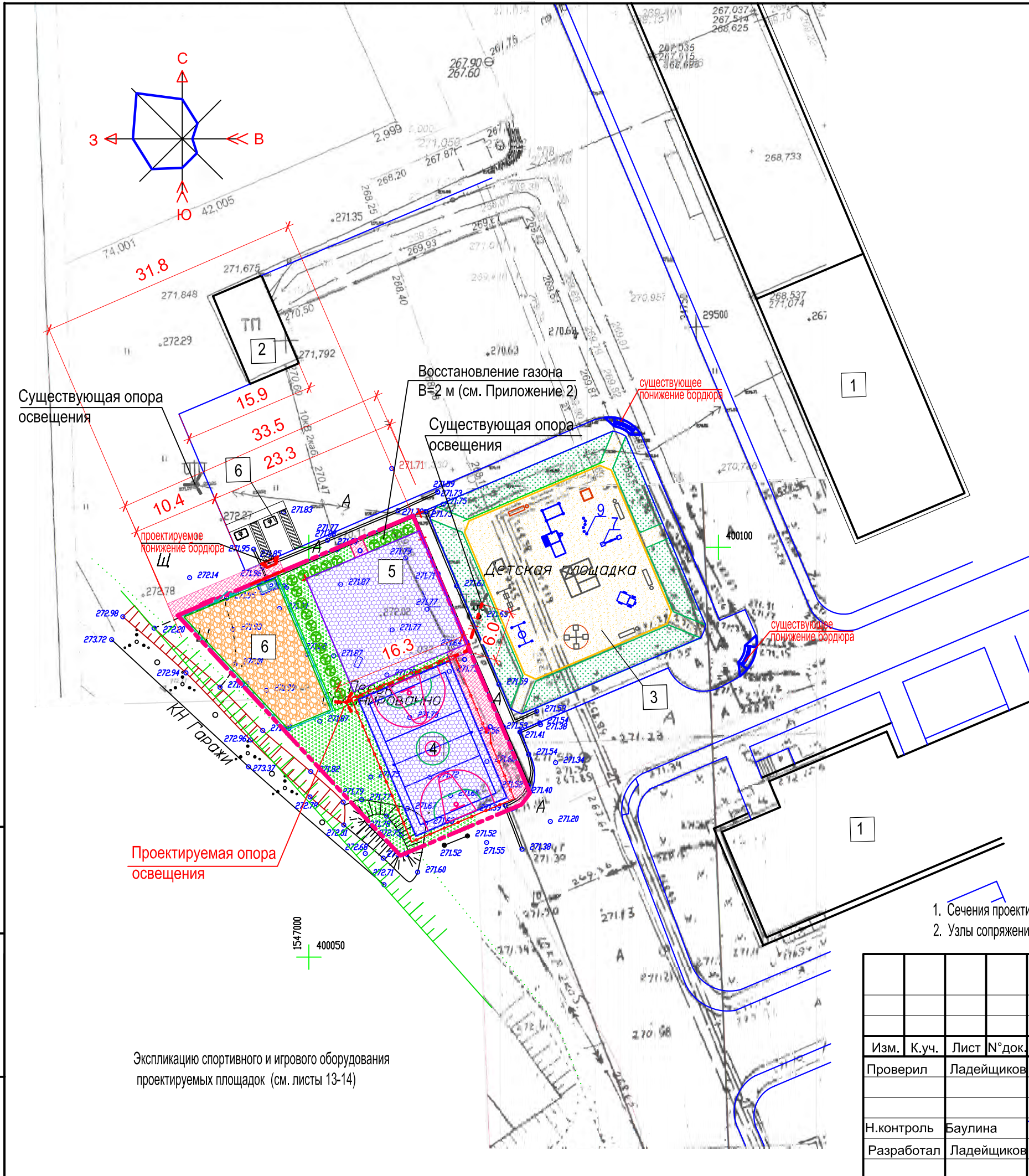

Фундаменты под игровое оборудование и МАФ, 26 шт.
("Гелик 1", "МСК-6", скамья городская, урна для мусора)

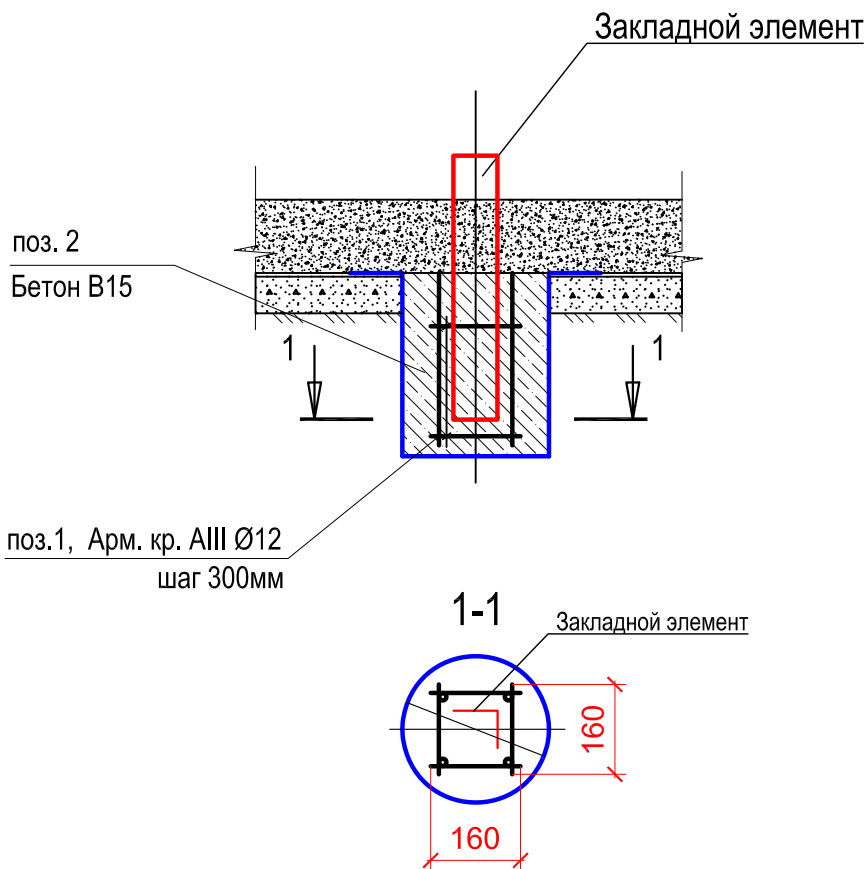

Спецификация фундамента

Поз.	Обозначение	Наименование	Кол-во, шт.	Масса ед, кг.	Примечание
1	Каркасы пространственные	Арматура 12-A-III ГОСТ 8781-82 L=400	4	0,35 x 4	
		Арматура 12-A-III ГОСТ 8781-82 L=160	8	0,14 x 8	
		Итого:	2,88м	0,888	2,55 кг
2	Бетон	Бетон БСТ В15 F200 W4 ГОСТ 7473-2010	0,029		м3

08-13-552-06/20-ГП

Комплексное благоустройство дворовой территории многоквартирного дома по адресу:
г. Березовский, ул. Гагарина, 29

Изм.	К.уч.	Лист	Ндок.	Подпись	Дата	Стадия	Лист	Листов
Проверил		Ладейщиков		<i>С.Ладейщиков</i>	06.20			
Н.контроль		Баулина		<i>Баулина</i>	06.20			
Разработал		Ладейщиков		<i>С.Ладейщиков</i>	06.20	Схема генерального плана Фундаменты под игровое оборудование ("Гелик 1", "МСК-6") и МАФ (скамья городская, урна для мусора)		
						ИП Ладейщиков К. В. СРО АП УралАСП, СРО-П-028-24092009 НРС, рег. номера П-004822, П-010193		

Фундаменты под игровое и спортивное оборудование, 28 шт.
 (Стойки с баскетбольными кольцами, балансир "Добрыня",
 УТ-008, ARMS017, ARMS060, ARMS053).

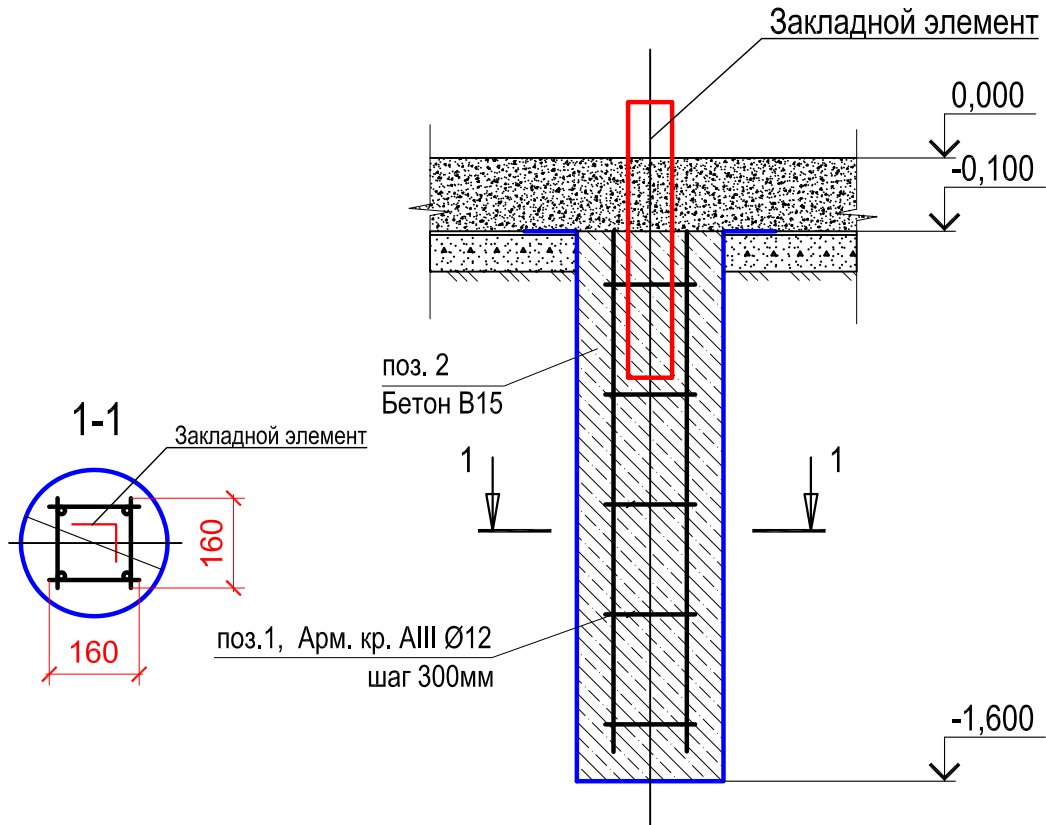

Спецификация фундамента

Поз.	Обозначение	Наименование	Кол-во, шт.	Масса ед, кг.	Примечание
1	Каркасы пространственные	Арматура 12-A-III ГОСТ 8781-82 L=1400	4	1,24 x 4	
		Арматура 12-A-III ГОСТ 8781-82 L=160	20	0,14 x 20	
		Итого:	8,8м	0,888	7,76 кг
2	Бетон	Бетон БСТ В15 F200 W4 ГОСТ 7473-2010	0,049		м3

08-13-467-06/20-ГП

Комплексное благоустройство дворовой территории многоквартирного дома по адресу:
 г.Березовский, ул.Гагарина, 29.

Изм.	К.уч.	Лист	Ндок.	Подпись	Дата	Комплексное благоустройство дворовой территории	Стадия	Лист	Листов
Проверил		Ладейщиков		<i>С.Ладейщиков</i>	05.20		Фундаменты под игровое и спортивное оборудование (стойки с баскетбольными кольцами, балансир Добрыня), УТ-00, ARMS017, ARMS060, ARMS053	П	9
Н.контроль		Баулина		<i>Баулина</i>	06.20	ИП Ладейщиков К. В. СРО АП УралАСП, СРО-П-028-24092009 ИРС, рег. номера П-004822, П-010193			
Разработал		Ладейщиков		<i>С.Ладейщиков</i>	06.20				

Согласовано

Взамен инв. №

Подпись и дата

Инв. № подл.

Фундаменты под игровое и спортивное оборудование, 68 шт.
(3D-ограждение, ворота д/мини футбола, стойки волейбольной сетки,
качели "Леопольд" на цепях, качели "Гамак 2").

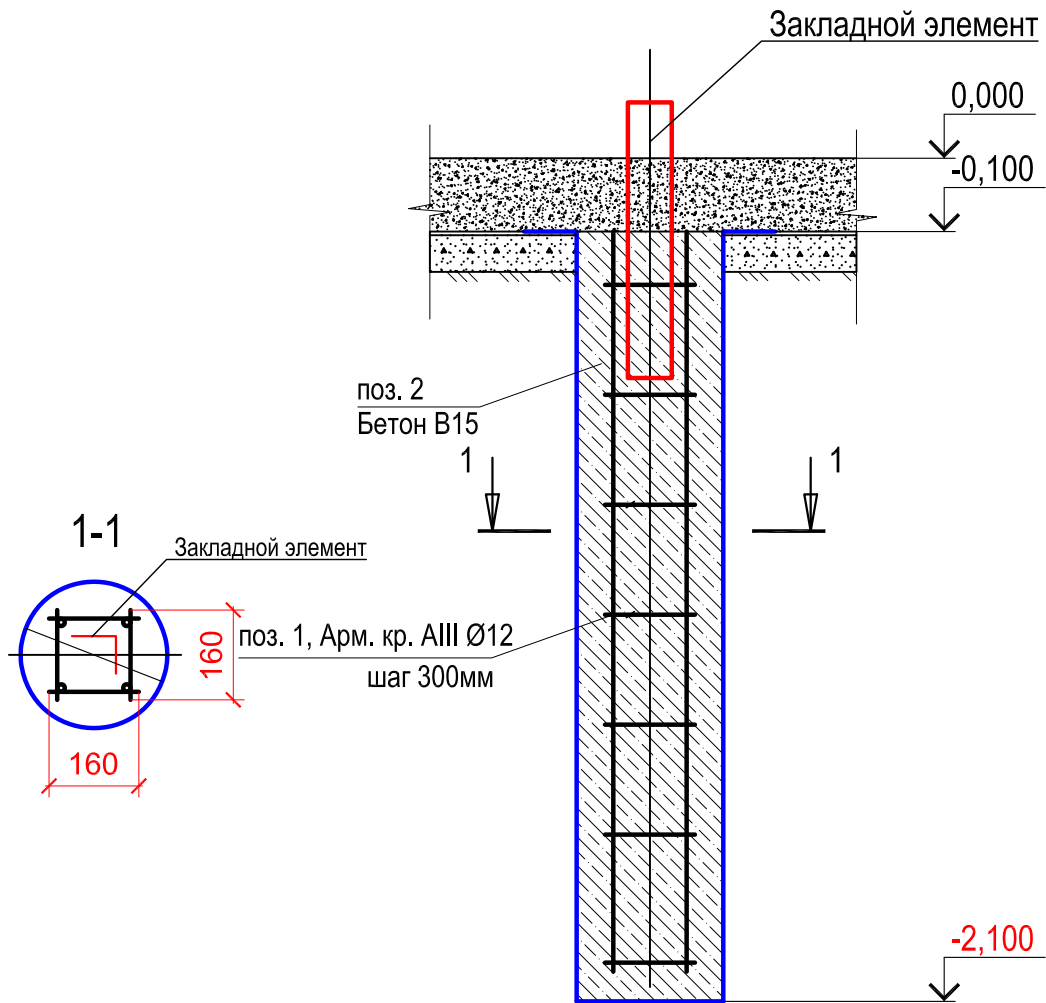

Спецификация фундамента



Поз.	Обозначение	Наименование	Кол-во, шт.	Масса ед, кг.	Примечание
1	Каркасы пространственные	Арматура 12-A-III ГОСТ 8781-82 L= 1900	4	1,687 x 4	
		Арматура 12-A-III ГОСТ 8781-82 L= 160	28	0,14 x 28	
		Итого:	12,08м	0,888	10,72 кг
2	Бетон	Бетон БСТ В15 F200 W4 ГОСТ 7473-2010	0,098		м3

08-13-552-06/20-ГП

Комплексное благоустройство дворовой территории многоквартирного дома по адресу:
г. Березовский, ул. Гагарина, 29

Изм.	К.уч.	Лист	Ндок.	Подпись	Дата	Стадия	Лист	Листов
Проверил		Ладейщиков		<i>С.Ладейщиков</i>	06.20	Схема генерального плана	П	10
Н.контроль	Баулина			<i>Баулина</i>	06.20			
Разработал	Ладейщиков			<i>С.Ладейщиков</i>	06.20	Фундаменты под игровое и спортивное оборудование (3D ограждение, ворота д/мини футбола, стойки д/волейбола, качели "Гамак", "Леопольд")		
						ИП Ладейщиков К. В. СРО АП УралАСП, СРО-П-028-24092009 НПС, рег. номера П-004822, П-010193		

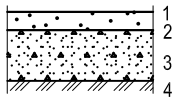
Типы покрытия

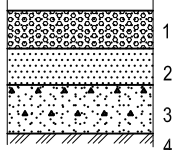
Тип покрытия	Наименование покрытия	Сечение (условное изображение)	Материал слоя	Толщина слоя, мм	Примечание
ПТ-2	Асфальтобетонное (тротуар)		1. Асфальт плотный, Тип В, марка II 2. Розлив битумной эмульсией 3. Щебень фракции 10-20 мм 4. Уплотненный грунт	50 0,6 л/м2 150 h=200	Проект
ПП-2	Резиновое		1. Покрытие из резиновой крошки бесшовное 2. Асфальт плотный, Тип В, марка II 3. Щебень фракции 5/20 4. Щебень фракции 20/40 уложенный способом заклинки 5. Геотекстиль 6. Уплотненный грунт	15-20 50 100 200 h=370	Проект
ПП-3	Гравийно-песчаное		1. Гравий 2. Песок крупнозернистый 3. Щебень фракции 10/20 Уплотненный грунт	150 мм 150 мм 150 мм h=450	Проект

* Марку щебня принять М800

08-13-552-06/20-ГП					
Комплексное благоустройство дворовой территории многоквартирного дома по адресу: г. Березовский, ул. Гагарина, 29					
Изм.	К.уч.	Лист	Ндок.	Подпись	Дата
Проверил		Ладейщиков		<i>С.Ладейщиков</i>	06.20
Схема генерального плана				Стадия	Лист
				П	11
Типы покрытий				ИП Ладейщиков К. В. СРО АП УралАСП, СРО-П-028-24092009 НПС, рег. номера П-004822, П-010193	

Согласовано

Взамен инв. №

Подпись и дата

Инв. № подл.

Покрытие из резиновой крошки бесшовное - 15-20 мм
 Асфальт плотный, Тип В, марка II - 50 мм
 Щебень фракции 5/20 - 100 мм
 Щебень фракции 20/40 - 200 мм
 уложенный способом заклинки
 Геотекстиль (Геоком Д250)
 Уплотненный грунт

1/4

Асфальт плотный, Тип В, марка II 50
 Розлив битумной эмульсией 0,6 л/м²
 Щебень фракции 10-20 мм,
 Марка 600 - 150 мм
 Уплотненный грунт

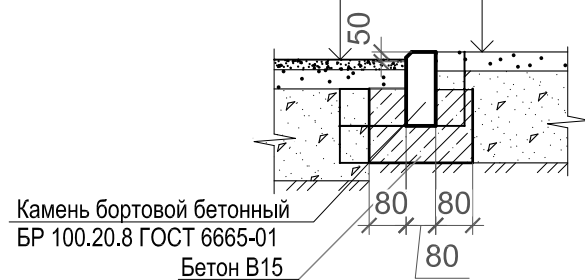

Газон
(Организация газона)

3/4

Асфальт плотный, Тип В, марка II 50
 Розлив битумной эмульсией 0,6 л/м²
 Щебень фракции 10-20 мм,
 Марка 600 - 150 мм
 Уплотненный грунт

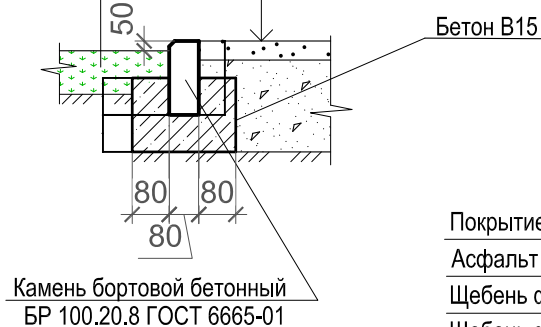

Камень бортовой бетонный
БР 100.30.15(ГОСТ 6665-91)

Окрасить ярко-желтой
или белой краской

6/4

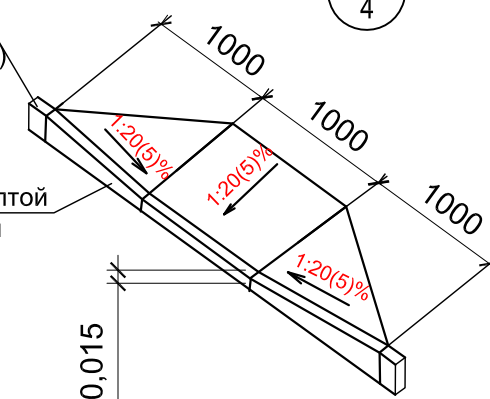

Резка под углом 10°, длина реза 305мм.
 кол. резов - 4 шт.
 Демонтируются сущ. бордюры 3,0 м, потом
 выполняется их подрезка и монтаж -
 понижением.

4/4

Покрытие из резиновой крошки бесшовное - 15-20 мм
 Асфальт плотный, Тип В, марка II - 50 мм
 Щебень фракции 5/20 - 100 мм
 Щебень фракции 20/40 - 200 мм
 уложенный способом заклинки
 Геотекстиль (Геоком Д250)
 Уплотненный грунт

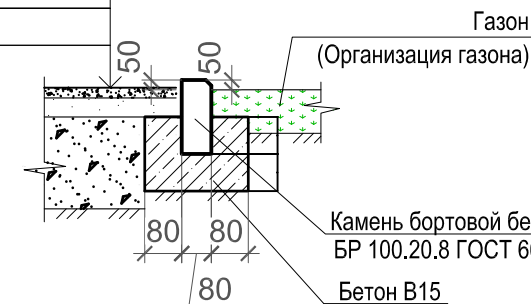

Газон
(Организация газона)

2/4

Песок крупнозернистый - 300 мм
 Щебень фракции 10/20 - 150 мм
 Уплотненный грунт

Асфальт плотный, Тип В, марка II 50
 Розлив битумной эмульсией 0,6 л/м²
 Щебень фракции 10-20 мм,
 Марка 600 - 150 мм
 Уплотненный грунт

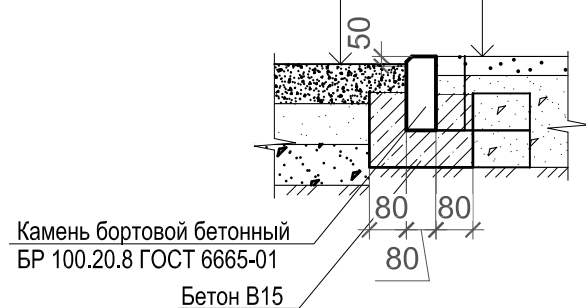

Песок крупнозернистый - 300 мм
 Щебень фракции 10/20 - 150 мм
 Уплотненный грунт

5/4

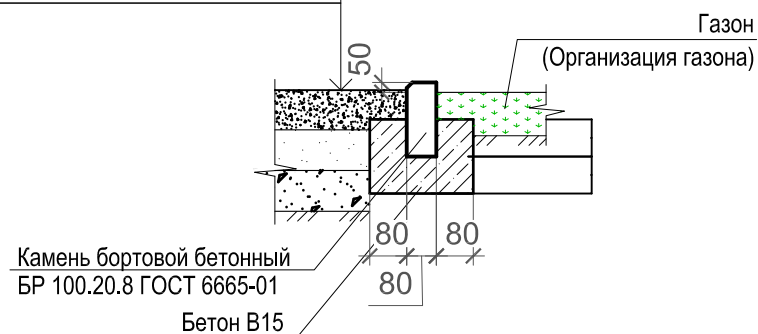

Газон
(Организация газона)

Условные обозначения

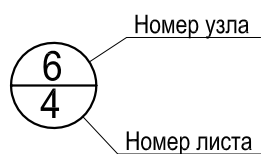

* Марку щебня принять М800

						08-13-552-06/20-ГП			
						Комплексное благоустройство дворовой территории многоквартирного дома по адресу: г. Березовский, ул. Гагарина, 29			
Изм.	К.уч.	Лист	Ндок.	Подпись	Дата	Схема генерального плана	Стадия	Лист	Листов
Проверил		Ладейщиков		<i>К. Ладейщиков</i>	06.20		П	12	
Н.контроль		Баулина		<i>Т. Баулина</i>	06.20	Узлы сопряжений	ИП Ладейщиков К. В. СРО АП УралАСП, СРО-П-028-24092009 НПС, рег. номера П-004822, П-010193		
Разработал		Зиннатуллин		<i>К. Ладейщиков</i>	06.20				

Формат А4

Согласовано

Взамен инв. №

Подпись и дата

Инв. № подл.

Условные обозначения:

-  - гравийно-песчаное покрытие площадки для выгула собак
-  - проектируемый газон
-  - проектируемый тротуар (асфальтовое покрытие)
-  - покрытие проектируемой спорт. площадки (резиновая крошка - бесшовное резиновое покрытие)
-  - существующее песчаное покрытие детской площадки
-  - баскетбольная разметка спорт. площадки
-  - разметка д/ минифутбола спорт. площадки
-  - волейбольная разметка спорт. площадки
-  - кустарник (кизильник)
-  - 3D - ограждение корта Н=4,0м (объемы см. Приложение 2)
-  - 3D - ограждение площадки Н=1,5м для выгула животных (объемы см. Приложение 2)

Экспликация зданий и сооружений

№п.п.	Наименование	Примечание
1	Существующий многоквартирный жилой дом	см. схему л.4
2	Существующий тепловой пункт	см. схему л.4
3	Существующая детская игровая площадка	
4	Проектируемая спортивная площадка	225,0 м2
5	Проектируемая площадка для игровых видов спорта	216,0 м2
6	Проектируемая площадка для выгула собак (поставщика материала покрытия принять по Приложению 2)	162,0 м2

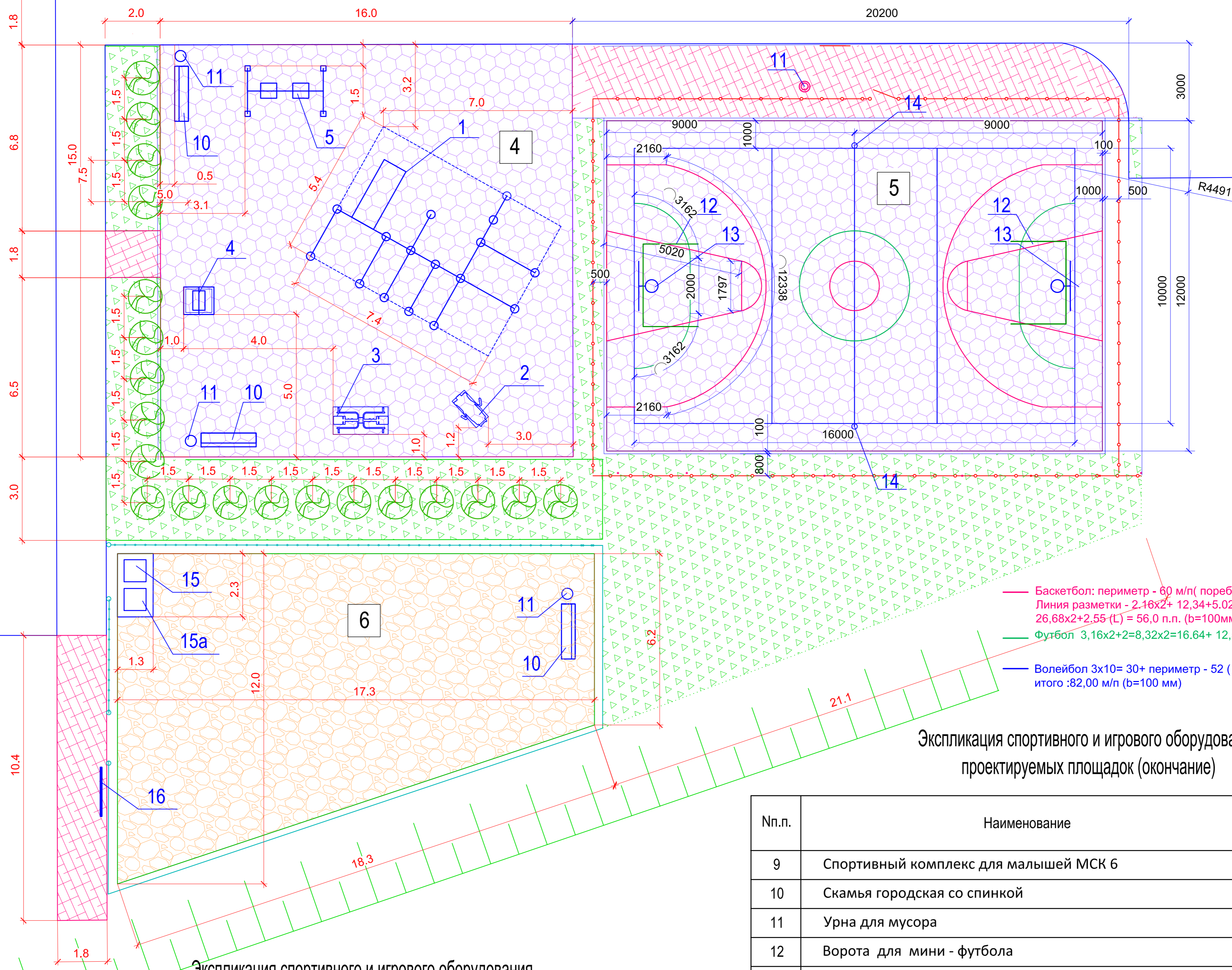

Экспликация спортивного и игрового оборудования проектируемых площадок (окончание)

№п.п.	Наименование	Примечание
9	Спортивный комплекс для малышей МСК 6	1 шт
10	Скамья городская со спинкой	3 шт
11	Урна для мусора	4 шт
12	Ворота для мини - футбола	2 шт
13	Стойка баскетбольная детская	2 шт
14	Стойки с волейбольной сеткой	1 комплект
15	Контейнер для биологических отходов площадки для выгула	1 шт
15a	Контейнер для мусора площадки для выгула собак	1 шт
16	Щит информационный площадки для выгула собак	1 шт

Экспликация спортивного и игрового оборудования проектируемых площадок (начало)

№п.п.	Наименование	Примечание
1	Атлетический комплекс Гиперион (арт. ARMS017)	1 шт
2	Эллиптический тренажер (арт. ARMS060)	1 шт
3	Тренажер вертикальная тяга и жим сидя (Арт. ARMS053)	1 шт
4	Тренажер "Барабан" (Арт. УТ 008)	1 шт
5	Качели двойные "Леопольд", на цепных подвесах	1 шт
6	Качели "Гамак" 2	1 шт
7	Балансир "Добрыня"	1 шт
8	Игровое оборудование "Гелик 1"	1 шт

Взам.инв.№
Подп. и дата
Имя, № подл.

08-13-552-06/20-ГП

Комплексное благоустройство дворовой территории многоквартирного дома по адресу: г. Березовский, ул. Гагарина, 29

Изм.	К.уч.	Лист	№ док.	Подпись	Дата
Проверил	Ладейщиков			<i>[Signature]</i>	06.20
Н.контроль	Баулина			<i>[Signature]</i>	06.20
Разработал	Ладейщиков			<i>[Signature]</i>	06.20

Схема генерального плана









Стадия	Лист	Листов
п	13	



Фрагмент плана благоустройства М1:100

ИП Ладейщиков К. В.
СРО АП УралАСП, СРО-П-028-24092009
НПС, рег. номера П-004822, П-010193

Формат А1

Условные обозначения:

-  - гравийно-песчаное покрытие площадки для выгула собак
-  - проектируемый газон
-  - проектируемый тротуар (асфальтовое покрытие)
-  - покрытие проектируемой спорт. площадки (резиновая крошка - бесшовное резиновое покрытие)
-  - существующее песчаное покрытие детской площадки
-  - баскетбольная разметка спорт. площадки
-  - разметка д/ минифутбола спорт. площадки
-  - волейбольная разметка спорт. площадки
-  - кустарник (кизильник)

-  - 3D - ограждение корта Н=4,0м (объемы см. Приложение 2)
-  - 3D - ограждение площадки Н=1,5м для выгула животных (объемы см. Приложение 2)

Экспликация зданий и сооружений

№п.п.	Наименование	Примечание
1	Существующий многоквартирный жилой дом	см. схему л.4
2	Существующий тепловой пункт	см. схему л.4
3	Существующая детская игровая площадка	
4	Проектируемая спортивная площадка	225,0 м2
5	Проектируемая площадка для игровых видов спорта	216,0 м2
6	Проектируемая площадка для выгула собак (поставщика материала покрытия принять по Приложению 2)	162,0 м2

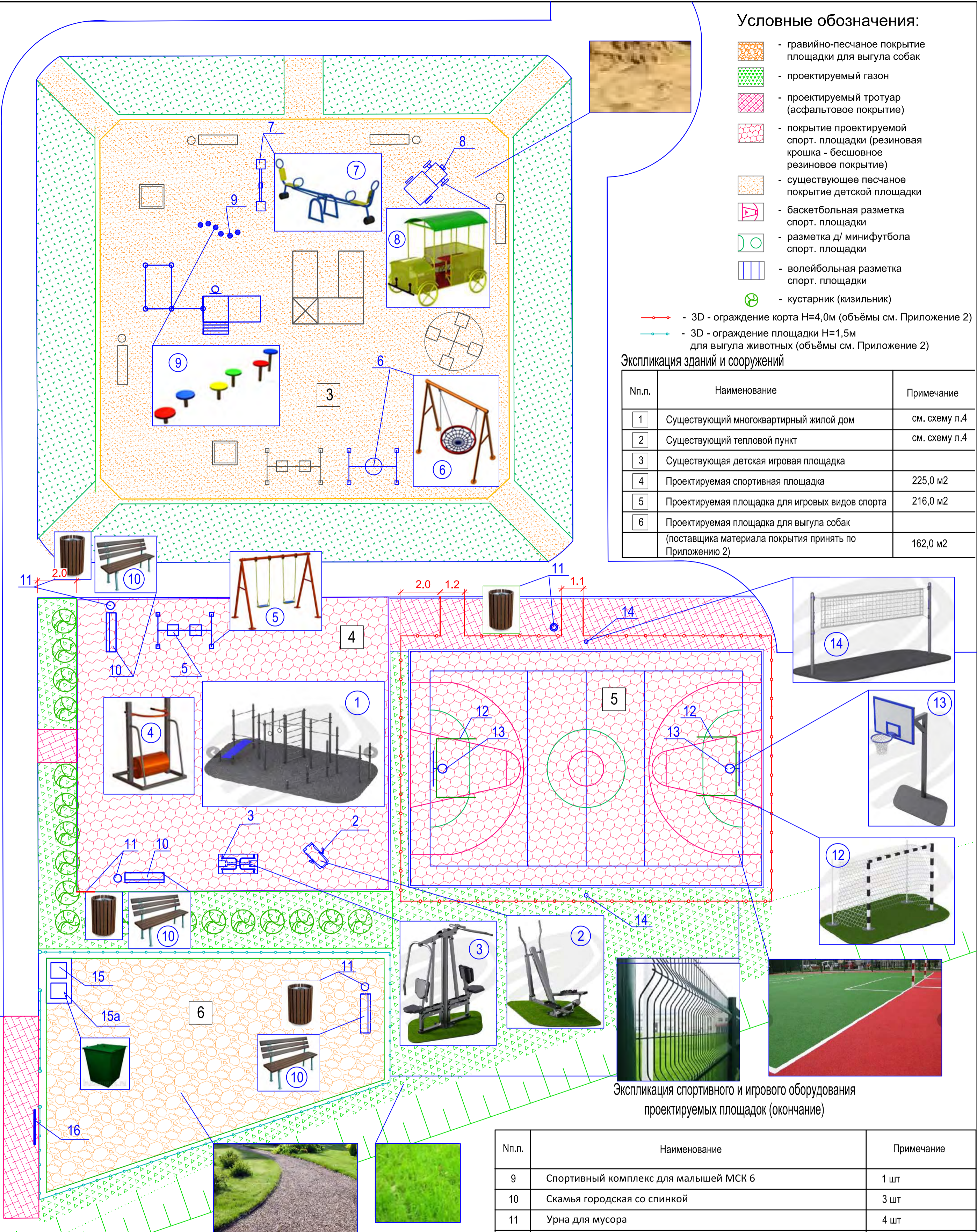

Экспликация спортивного и игрового оборудования проектируемых площадок (окончание)

№п.п.	Наименование	Примечание
9	Спортивный комплекс для малышей МСК 6	1 шт
10	Скамья городская со спинкой	3 шт
11	Урна для мусора	4 шт
12	Ворота для мини - футбола	2 шт
13	Стойка баскетбольная детская	2 шт
14	Стойки с волейбольной сеткой	1 комплект
15	Контейнер для биологических отходов площадки для выгула	1 шт
15a	Контейнер для мусора площадки для выгула собак	1 шт
16	Щит информационный площадки для выгула собак	1 шт

Экспликация спортивного и игрового оборудования проектируемых площадок (начало)

№п.п.	Наименование	Примечание
1	Атлетический комплекс Гиперион (арт. ARMS017)	1 шт
2	Эллиптический тренажер (арт. ARMS060)	1 шт
3	Тренажер вертикальная тяга и жим сидя (Арт. ARMS053)	1 шт
4	Тренажер "Барабан" (Арт. УТ 008)	1 шт
5	Качели двойные "Леопольд", на цепных подвесах	1 шт
6	Качели "Гамак" 2	1 шт
7	Балансир "Добрыня"	1 шт
8	Игровое оборудование "Гелик 1"	1 шт

Изм. № Подл. и дата

08-13-552-06/20-ГП

Комплексное благоустройство дворовой территории многоквартирного дома по адресу: г. Березовский, ул. Гагарина, 29

Изм.	К.уч.	Лист	№ док.	Подпись	Дата
Проверил	Ладейщиков			<i>[Signature]</i>	06.20
Н.контроль	Баулина			<i>[Signature]</i>	06.20
Разработал	Ладейщиков			<i>[Signature]</i>	06.20

Схема генерального плана	Стадия	Лист	Листов
	П	14	
Объемно пространственное решение территории	ИП Ладейщиков К. В. СРО АП УралАСП, СРО-П-028-24092009 НПС, рег. номера П-004822, П-010193		
	Формат А2		